

---

# Genesis Tuotekuvasto

---

36<sup>TH</sup> EDITION  
2026



# Genesis

For the Perfect Finish

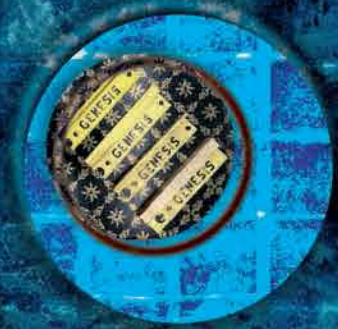

# ESA

Tuotekortti 9.18

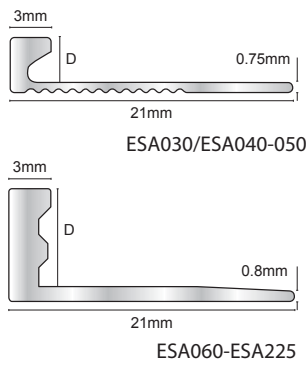

## L-malliset alumiiniset laattalistat

01 White	02 Matt White	11 Grey	13 Champagne <small>NEW</small>	14 Taupe <small>NEW</small>	16 Black	17 Matt Black	18 Brushed Black	24 Sand
34 Soft Grey	69 Oil Rubbed Bronze <small>NEW</small>	77 Gunmetal	79 Auburn	80 Mill	81 Matt Silver	83 Matt Brass <small>NEW</small>	85 Pewter	86 Bright Brass
88 Nickel	89 Bronze	90 Brushed Brass	91 Bright Silver	92 Matt Nickel	94 Brushed Silver	95 Bright Copper	96 Brushed Copper	401 Chalk Stone
411 Granite	414 Bath Stone	420 York Stone <small>NEW</small>	425 Sand Stone	435 Dark Granite	462 Earth Stone <small>NEW</small>	463 Urban Stone <small>NEW</small>	489 Bronzite	490 Nordic Stone

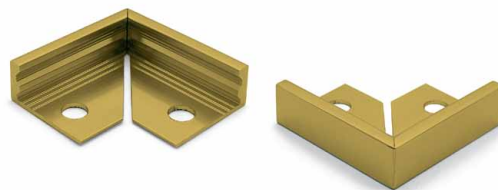

### Tuotekuvaus

Genesis ESA -profiilit on suunniteltu suojaamaan seinä- ja lattia-asennuksiin asennettujen keraamisten laattojen tai vastaavien kiviä pintojen reunoja. L-muotoinen alumiiniprofiili. Alumiinin soveltuvuus on määritettävä, jos käyttökohteessa on kemiallisia tai mekaanisia rasituksia.

### Mitat

Pituus 2.5m, korkeudet: 3, 4.25, 6, 8, 10, 12, 15, 18 ja 22.5mm.  
ESC-kulmapalojen korkeudet 8, 10 ja 12 mm.



# ESS / ESF

Tuotekortti 6.19

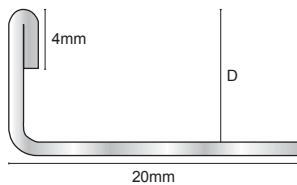

## Teräksiset L-malliset laattalistat (AISI 304 & 316)

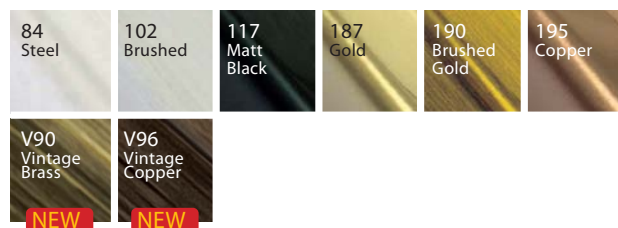

### Tuotekuvaus

Genesis ESS -profiilit on suunniteltu suojaamaan seinä- ja lattia-asennuksiin asennettujen keraamisten laattojen tai vastaavien kovien pintojen reunoja. L-muotoinen RST-profiili. ESF-profiilissa on lovettu alalaippa, mahdollistaen kaarevien lattiapintojen rajaamisen. Ruostumattomasta teräksestä valmistettu profiili kestää kulutusta sekä kemikaali- ja ilmastorasitusta. Soveltuu käytettäväksi myös elintarviketeollisuudessa, panimoissa, meijereissä, sairaaloissa ja ulkotiloissa. Sileä teräspinta vaikeuttaa bakteerien ja muiden mikro-organismien tarttumista ja lisääntymistä.

Profiilit on valmistettu AISI 304 ruostumattomasta teräksestä. ESS310- ja ESS312-profiilit on valmistettu AISI 316 ruostumattomasta teräksestä ja soveltuu käytettäväksi myös uima-allastiloissa.

### Mitat

ESS – Pituus 2.5 m, korkeudet 4.5, 6, 8, 10, 12, 15, 18 ja 22.5 mm.

ESF – Pituus 2.5 m, korkeudet 10 and 12 mm.

### Hoito- ja puhdistusohjeet

**ASENNUKSEN JÄLKEEN**  
Poista listan suojakalvo vasta käyttöönottotarkastukseen, jolloin kalvo suojaa mahdollisimman pitkään.

**YLLÄPITO – PESE, HUUHTELE JA KUIVAA**  
Pyyhi aina työskentelyn jälkeen tahrat pinnasta pehmeällä pyyhkeellä, pesuliinalla tai sienellä. Käytä puhdistukseen lämmintä vettä ja nestemäistä astianpesuainetta. Tämän jälkeen huuhtele pinta puhtaalla vedellä ja kuivaa pehmeällä liinalla. Puhdistuksessa voit käyttää myös RST-pinnan puhdistukseen tarkoitettuja puhdistusaineita.

### KIELLETYT AINEET

Happamat aineet, kuten sitruunahappoa sisältävät keittiösaippuat, saattavat vaurioittaa teräksen pintaa kuivuttuaan (pH alle 6). Teräsvilla ja hankausjauheet naarmuttavat pintaa.

Pienten ruostetäplien puhdistamisessa voi käyttää voimakkaampaa puhdistusainetta esim. Simichrome Polish tai vastaava. Suurempien korroosiojälkien poistamiseen soveltuu hyytelömäinen puhdistusaine esim. Scotchbrite tai vastaava.

### Asennusohje

1. Valitse oikean korkuinen ESS/ESF-profiili laatan paksuuden mukaan.
2. Levitä kiinnitysliima tai -laasti kauttaaltaan listan kohdalta
3. Paina rei'itettyä alalaippa kiinnitysaineeseen ja kohdista lista oikeaan tasoon laatta reunojen kanssa
4. Levitä kiinnitysrei'istä tuleva ylimääräinen kiinnitysaine rei'ityksen yläpintaan, niin että kiinnitysaine tarttuu laatan pohjaan kauttaaltaan varmistaen kiinnityksen. Listan sisäreuna ja rei'itys tulee täyttää kokonaisuudessa kiinnitysaineella niin, että mihinkään kohtaan ei jää onkaloa vedelle
5. Paina laatat kiinni kiinnitysaineeseen samaan tasoon listan kanssa. Listan reuna ei saa jäädä korkeammalle, kuin laatan reuna. Käytettäessä L-profiileja lattiassa (liikuntasauressa, koristelistana tai portaiden kulmassa) listan reuna tulee olla 1 mm laatan reuna alempana, jolloin listan sekä laatan reuna kestää optimaalisesti mekaanista kulutusta
6. Täytä listan ja laatan väliin jäävä sauma kauttaaltaan tarkasti saumalaastilla. Poista kiinnitysaine- ja saumalaastijäämät välittömästi listan pinnalta ja lopuksi pois listan pinnassa oleva suojakalvo. Tarkista vielä suojakalvon poistamisen jälkeen, että listassa ei ole laasti- tai liimajäämiä. Kiinnitysliima- sekä kiinnitys- ja saumauslaastijäämät vaurioittavat pintakäsittelyä!

# TDP

Tuotekortti 6.19

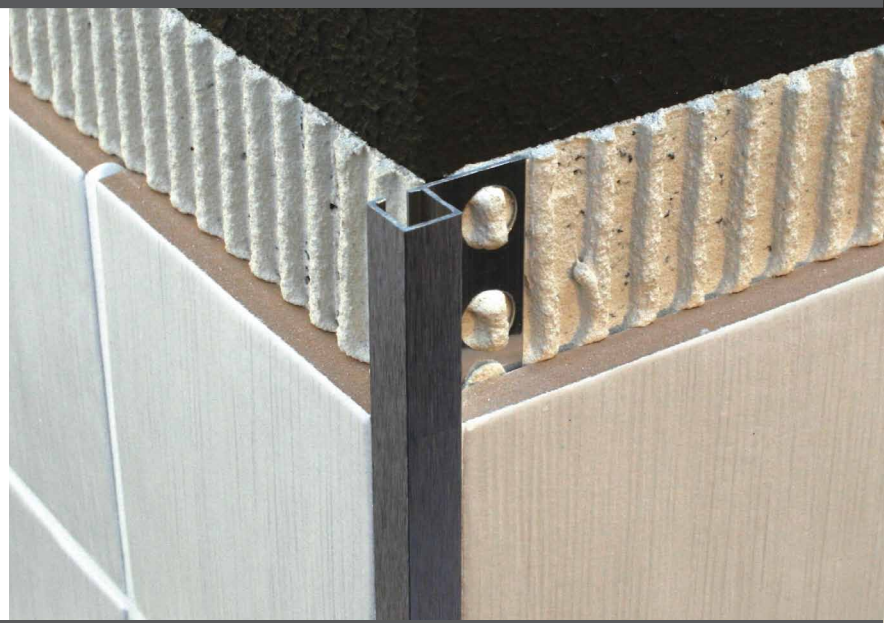
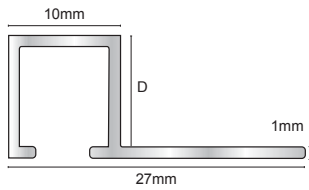

## Alumiininen neliömallinen laattalista

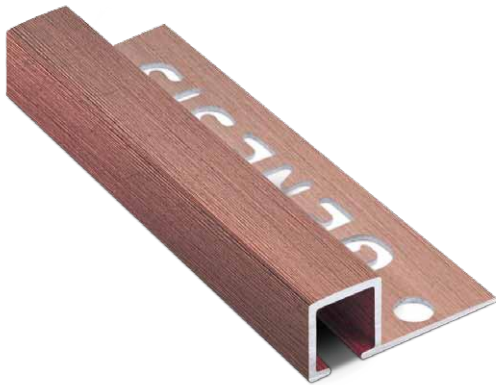

Tilauksesta saatavana myös aidosta messingistä valmistetut TDP-profiilit, vaihtoehtoina: harjattu-, kiillotettu ja käsittelemätön messinkipinta.

## Tuotekuvaus

Genesis TDP -profiilit on suunniteltu suojaamaan seinä- ja lattia-asennuksiin asennettujen keraamisten laattojen tai vastaavien kovien pintojen reunoja. Neliömallinen profiili on monikäyttöinen ja soveltuu ulkonurkkiin ja koristeelliseksi laattojen väliin. Sisä- ja ulkokulmapalojen ansiosta se on optimaalinen ratkaisu myös laatoitettujen WC-säiliöiden koteloiteihin sekä ikkuna- ja hyllytasojen reunoihin. Kaikille pintavaihtoehdoille on saatavana listan väriset kulmapalat.

## Mitat

Pituus 2.5m. Saatavana olevat korkeudet: 8mm, 10mm, 12mm and 15mm.

## Kulmapalat

TDP-profiileihin on saatavana kulmapalat, joiden avulla ulko- ja sisänurkat saa viimeisteltyä siististi ja turvallisesti ilman terävää jiirikulmaa. Saatavana korkeuksille 8, 10 and 12 mm.



# EQQ

Tuotekortti 9.18

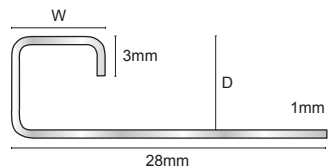

## Neliömallinen RST-laattalista

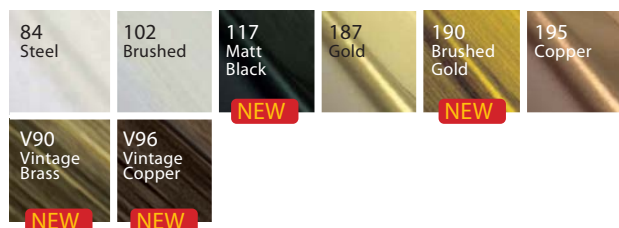

### Tuotekuvaus

Genesis EQQ -profiilit on suunniteltu suojaamaan seinä- ja lattia-asennuksiin asennettujen keraamisten laattojen tai vastaavien kovien pintojen reunoja. Ruostumattomasta teräksestä valmistettu profiili kestää kulutusta sekä kemikaali- ja ilmastorasitusta. Soveltuu käytettäväksi myös elintarviketeollisuudessa, panimoissa, meijereissä, sairaaloissa ja ulkotiloissa Sileä teräspinta vaikeuttaa bakteerien ja muiden mikro-organismien tarttumista ja lisääntymistä. Profiilit on valmistettu AISI 304 tai haponkestävästä AISI 316 ruostumattomasta teräksestä.

### Mitat

Pituus 2.5 m, korkeudet 8, 10 ja 12 mm.

### Hoito- ja puhdistusohjeet

**ASENNUKSEN JÄLKEEN**  
Poista listan suojakalvo vasta käyttöönottotarkastukseen, jolloin kalvo suojaa mahdollisimman pitkään.

**YLLÄPITO – PESE, HUUHTELE JA KUIVAA**  
Pyyhi aina työskentelyn jälkeen tahrat pinnasta pehmeällä pyyhkeellä, pesuliinalla tai sienellä. Käytä puhdistukseen lämmintä vettä ja nestemäistä astianpesuainetta. Tämän jälkeen huuhtele pinta puhtaalla vedellä ja kuivaa pehmeällä liinalla. Puhdistuksessa voit käyttää myös RST-pinnan puhdistukseen tarkoitettuja puhdistusaineita.

**KIELLETYT AINEET**  
Happamat aineet, kuten sitruunahappoa sisältävät keittiösaippuat, saattavat vaurioittaa teräksen pintaa kuivuttuaan (pH alle 6). Teräsvilla ja hankausjauheet naarmuttavat pintaa.

Pienten ruostetäplien puhdistamisessa voi käyttää voimakkaampaa puhdistusainetta esim. Simichrome Polish tai vastaava. Suurempien korroosiojälkien poistamiseen soveltuu hyytelömäinen puhdistusaine esim. Scotchbrite tai vastaava.

### Asennusohje

1. Valitse oikean korkuinen EQQ-profiili laatan paksuuden mukaan.
2. Levitä kiinnitysliima tai -laasti kauttaaltaan listan kohdalta
3. Paina rei'itettyä alalaippa kiinnitysaineeseen ja kohdista lista oikeaan tasoon laatta reunojen kanssa
4. Levitä kiinnitysrei'istä tuleva ylimääräinen kiinnitysaine rei'ityksen yläpintaan, niin että kiinnityslaasti tarttuu laatan pohjaan kauttaaltaan varmistaen kiinnityksen. Listan sisäreuna ja rei'itys tulee täyttää kokonaisuudessa kiinnitysaineella niin, että mihinkään kohtaan ei jää onkaloa vedelle
5. Paina laatat kiinni kiinnitysaineeseen samaan tasoon listan kanssa. Listan reuna ei saa jäädä korkeammalle, kuin laatan reuna.
6. Täytä listan ja laatan väliin jäävä sauma kauttaaltaan tarkasti saumalaastilla. Poista kiinnitysaine- ja saumalaastijäämät välittömästi listan pinnalta ja lopuksi pois listan pinnassa oleva suojakalvo. Tarkista vielä suojakalvon poistamisen jälkeen, että listassa ei ole laasti- tai liimajäämiä. Kiinnitysliima- sekä kiinnitys- ja saumauslaastijäämät vaurioittavat pintakäsittelyä!

EQQ-profileihin on saatavana kulmapalat.



# EAQ

Tuotekortti 8.18

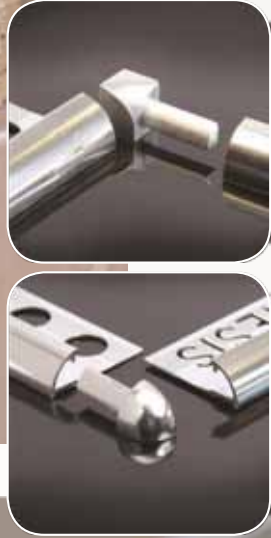
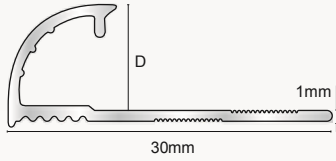

## Alumiininen pyöreä laattalista

01 Valkoinen



16 Musta



81 Matta hopea



85 Platina



91 Kiiltävä hopea



94 Harjattu hopea



### Tuotekuvaus

Genesis EAQ -profiilit on suunniteltu suojaamaan seinä- ja lattia-asennuksiin asennettujen keraamisten laattojen tai vastaavien kovien pintojen reunoja. Pyörereunainen profiili soveltuu ulkonurkkiin Sisä- ja ulkokulmapalojen ansiosta se on optimaalinen ratkaisu myös laatoitettujen WC-säiliöiden koteloiteihin sekä ikkuna- ja hyllytasojen reunoihin. Kaikille pintavaihtoehdoille on saatavana listan väriset kulmapalat.

### Mitat

Pituus 2.5m. Saatavana olevat korkeudet: 8mm, 10mm, 12mm and 15mm.

### Kulmapalat

EAQ-profiileihin on saatavana kulmapalat, joiden avulla ulko- ja sisänurkat saa viimeisteltyä siististi ja turvallisesti ilman terävää jirrikulmaa.

Saatavana korkeuksille 8, 10 and 12 mm.

### Tekniset tiedot

EAQ-profiileja on saatavana erilaisilla väreillä anodisoituina, pulverimaalatuina sekä käsittelemättömästä alumiinista valmistettuna. Alumiinisessa profiilissa (Mill Finish) n. 0,2 mikronin oksidikalvo. Mekaanisesti ja kemiallisesti kiillotettuna anodisointiprosessi kasvattaa kalvon paksuuden 5-20 mikroniin. Mattapintainen ja jauhemaalattua pintakalvon paksuus on 100 mikronia ja soveltuvat lämpötiloihin -10 °C 60 °C.

Alumiini AA 6063 T6 / UNS A96063  
anodisointi DIN 17611

Si%	0.2-0.6
Fe%	0.35
Cu%	0.1
Mn%	0.1

Mg%	0.45-0.9
Zn%	0.1
Ti%	0.1
Cr%	0.1
Al	Balance

# Tuotekortti - Metalliset laattalistat

## ESQ - pyöreä RST-laattalista

### Tuotekuvaus

Genesis ESQ -profiilit on suunniteltu suojaamaan seinä- ja lattia-asennuksiin asennettujen keraamisten laattojen tai vastaavien kovien pintojen reunoja. Ruostumattomasta teräksestä valmistettu profiili kestää kulutusta sekä kemikaalija ilmatorasitusta. Soveltuu käytettäväksi myös elintarviketeollisuudessa, panimoissa, meijereissä, sairaaloissa ja ulkotiloissa Sileä teräspinta vaikeuttaa bakteerien ja muiden mikro-organismien tarttumista ja lisääntymistä. Profiilit on valmistettu AISI 304 tai haponkestävästä AISI 316 ruostumattomasta teräksestä.

### Pintavaihtoehdot



### Mitat

Pituus 2.5 m, korkeudet 6, 8, 10 ja 12 mm.

### Profiili

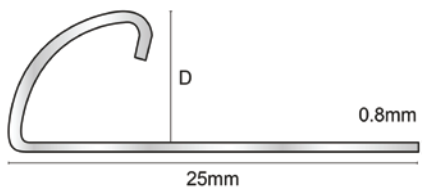

ESQ060, ESQ080, ESQ100 ja ESQ120 listat on valmistettu AISI 304 ruostumattomasta teräksestä. ESQ308, ESQ310 and ESQ312 listat haponkestävästä AISI 316 ruostumattomasta teräksestä.

### Kulmapalat

ESQ-profiileihin on saatavana kulmapalat, joiden avulla ulko- ja sisänurkat saa viimeisteltyä siististi ja turvallisesti ilman terävää jiiirikulmaa. Saatavana korkeuksille 8, 10 and 12 mm.



### Hoito- ja puhdistusohjeet

#### ASENNUKSEN JÄLKEEN

Poista listan suojakalvo vasta käyttöönottotarkastukseen, jolloin kalvo suojaa mahdollisimman pitkään.

#### YLLÄPITO – PESE, HUUHTELE JA KUIVAA

Pyyhi aina työskentelyn jälkeen tahrat pinnasta pehmeällä pyyhkeellä, pesuliinalla tai sienellä. Käytä puhdistukseen lämmintä vettä ja nestemäistä astianpesuainetta. Tämän jälkeen huuhtelee pinta puhtaalla vedellä ja kuivaa pehmeällä liinalla. Puhdistuksessa voit käyttää myös RST-pinnan puhdistukseen tarkoitettuja puhdistusaineita.

#### KIELLETYT AINEET

Happamat aineet, kuten sitruunahappoa sisältävät keittiösaippuat, saattavat vaurioittaa teräksen pintaa kuivuttuaan (pH alle 6). Teräsvilla ja hankausjauheet naarmuttavat pintaa. Pienten ruostetäplien puhdistamisessa voi käyttää voimakkaampaa puhdistusainetta esim. Simichrome Polish tai vastaava. Suurempien korroosiojälkien poistamiseen soveltuu hyytelömäinen puhdistusaine esim. Scotchbrite tai vastaava.

### Asennusohje

1. Valitse oikean korkuinen ESQ-profiili laatan paksuuden mukaan.
2. Levitä kiinnitysliima tai -laasti kauttaaltaan listan kohdalta
3. Paina rei'itettyä alalaippa kiinnitysaineeseen ja kohdista lista oikeaan tasoon laatta reunojen kanssa
4. Levitä kiinnitysrei'istä tuleva ylimääräinen kiinnitysaine rei'ityksen yläpintaan, niin että kiinnitys-laasti tarttuu laatan pohjaan kauttaaltaan varmistaen kiinnityksen. Listan sisäreuna ja rei'itys tulee täyttää kokonaisuudessa kiinnitysaineella niin, että mihinkään kohtaan ei jää onkaloa vedelle
5. Paina laatat kiinni kiinnitysaineeseen samaan tasoon listan kanssa. Listan reuna ei saa jäädä korkeammalle, kuin laatan reuna.
6. Täytä listan ja laatan väliin jäävä sauma kauttaaltaan tarkasti saumalaastilla. Poista kiinnitysaine- ja saumalaastijäämät välittömästi listan pinnalta ja lopuksi pois listan pinnassa oleva suojakalvo. Tarkista vielä suojakalvon poistamisen jälkeen, että listassa ei ole laasti- tai liimajäämiä. Kiinnitysliima- sekä kiinnitys- ja saumauslaastijäämät vaurioittavat pintakäsittelyä!

# EAT

Tuotekorppi 9.18

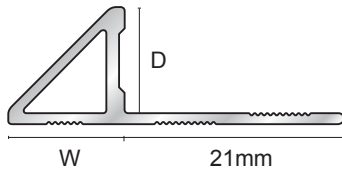

## Viistereunainen laattalista

81 Matta hopea 91 Kiiltävä hopea 94 Harjattu hopea



### Tuotekuvaus

Genesis EAT -profiilit on suunniteltu suojaamaan keraamisten laattojen tai vastaavien kovien pintojen reunoja. Viistereuna malli soveltuu myös päätelistaksi laatoituksen reunoihin. Sisä- ja ulkokulmapalojen ansiosta se on optimaalinen ratkaisu myös laatoitettujen WC-säiliöiden koteloiteihin sekä ikkuna- ja hyllytasojen reunoihin. Kaikille pintavaihtoehdoille on saatavana listan väriset kulmapalat.

### Tekniset tiedot

Alumiinisessa profiilissa (Mill Finish) on n. 0,2 mikronin oksidikalvo. Mekaanisesti ja kemiallisesti kiillotettuna anodisointiprosessi kasvattaa kalvon paksuuden 5-20 mikroniin. Mattapintainen ja jauhemaalattua pintakalvon paksuus on 100 mikronia ja soveltuvat lämpötiloihin -10 °C 60 °C.

Alumiini AA 6063 T6 / UNS A96063  
anodisointi DIN 17611

Si%	0.2-0.6
Fe%	0.35
Cu%	0.1
Mn%	0.1
Mg%	0.45-0.9
Zn%	0.1
Ti%	0.1
Cr%	0.1
Al	Balance

### Mitat

Pituus 2.5m. Saatavana olevat korkeudet: 8mm, 10mm ja 12mm.

### Hoito- ja puhdistusohjeet

Genesis EAT-profiilit eivät vaadi erityistä huoltoa. Mikäli profiilin kohdistuu kemiallista räsytystä, on pinnan soveltuvuus kohteeseen testattava ennen asentamista. Listan onkaloihin jäävä vesi saattaa alkalisoitua ja aiheuttaa listassa korroosiota, joten asennusohjetta on huolellisesti noudattava. Alumiinin pintakäsittely saattaa vaurioitua emäksisistä aineista ja aiheuttaa alumiinihydroksidin muodostumista. Siksi on erittäin tärkeää poistaa kiinnitysliima- sekä kiinnitys- ja saumauslaastijäämät välittömästi listan näkyviltä pinoilta. Normaalkäytössä anodisoidun listan pinta säilyttää tasaisen värinsä. Teräsvilla ja hankausjauheet naarmuttavat pintaa. Uima-allastiloissa on käytettävä haponkestävästä AISI316-materiaalista tai PVC-muovista valmistettuja Genesis-laattalistoja. Alumiiniset laattalistat eivät sovellu uima-allastiloihin.

Käyttämällä alkuperäisiä laadukkaita Genesis-laattalistoja saat parhaan mahdollisen lopputuloksen markkinoiden laajimmasta laattalistojen pintavaihtovaihtoehdoista sekä profiilimallivalikoimasta!

### Asennusohje

1. Valitse oikean korkuinen EAT-profiili laatan paksuuden mukaan.
2. Levitä kiinnitysliima tai -laasti kauttaaltaan listan kohdalta
3. Paina rei'itettyä alalaippa kiinnitysaineeseen ja kohdistu listaa oikeaan tasoon laatta reunojen kanssa
4. Levitä kiinnitysrei'istä tuleva ylimääräinen kiinnitysaine rei'ityksen yläpintaan, niin että kiinnityslaasti tarttuu laatan pohjaan kauttaaltaan varmistaen kiinnityksen. Listan sisäreuna ja rei'itys tulee täyttää kokonaisuudessa kiinnitysaineella niin, että mihinkään kohtaan ei jää onkaloa vedelle
5. Paina laatat kiinni kiinnitysaineeseen samaan tasoon listan kanssa. Listan reuna ei saa jäädä korkeammalle, kuin laatan reuna.
6. Täytä listan ja laatan väliin jäävä sauma kauttaaltaan tarkasti saumalaastilla. Poista kiinnitysaine- ja saumalaastijäämät välittömästi listan pinnalta ja lopuksi pois listan pinnassa oleva suojakalvo. Tarkista vielä suojakalvon poistamisen jälkeen, että listassa ei ole laasti- tai liimajäämiä. Kiinnitysliima- sekä kiinnitys- ja saumauslaastijäämät vaurioittavat pintakäsittelyä!

EAT-profileihin on saatavana kulmapalat.



Listatalo.fi

 **Genesis**  
For the Perfect Finish

# Tuotekortti - RST-askekelma

## Ruostumattomasta teräksestä valmistettu askelkulma - NSS

### Tuotteen kuvaus

Genesis NSS on modernisti muotoilu ruostumattomasta teräksestä valmistettu askelkulmaprofiili, jossa on rullamuovatus pintaurat. Se suojaa laatoitetun ja korostaa askelkulman reunaa.

### Mitat ja väri

Pituus 2,6 m korkeuksina 10 mm:n sekä 12mm (D) .

Pinta sileää RST:tä

### Profiili

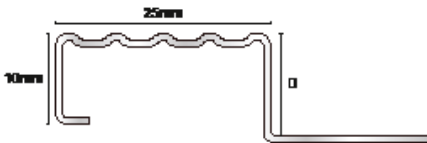

### Tekniset tiedot

Ruostimatin teräs  
AISI 304 (1.4301)

### Hoito- ja puhdistusohjeet

#### ASENNUKSEN JÄLKEEN

Poista listan suojakalvo vasta käyttöönottotarkastukseen, jolloin kalvo suojaa mahdollisimman pitkään. YLLÄPITO – PESE, HUUHTELE JA KUIVAA Pyyhi aina työskentelyn jälkeen tahrat pinnasta pehmeällä pyyhkeellä, pesuliinalla tai sienellä. Käytä puhdistukseen lämmintä vettä ja nestemäistä astianpesuainetta. Tämän jälkeen huuhtelee pinta puhtaalla vedellä ja kuivaa pehmeällä liinalla. Puhdistuksessa voit käyttää myös RST-pinnan puhdikseen tarkoitettuja puhdistusaineita.

#### KIELLETYT AINEET

Happamat aineet, kuten sitruunahappoa sisältävät keittiösaippuat, saattavat vaurioittaa teräksen pintaa kuivuttuaan (pH alle 6). Teräsvilla ja hankausjauheet naarmuttavat pintaa. Pienten ruostetäplien puhdistamisessa voi käyttää voimakkaampaa puhdistusainetta esim. Simichrome Polish tai vastaava. Suurempien korroosiojälkien poistamiseen soveltuu hyytelömäinen puhdistusaine esim. Scotchbrite tai vastaava.

### Asennus

Kiinnitetään kiinnityslaastilla laattojen asentamisen yhteydessä. Soveltuvat ruuvaamalla kiinnitettynä myös puu- ja laminaattilattioille

1. Tarkista laatan paksuun ja varmista, että profiili on oikean korkuinen ja levyinen askelmalle ja pintamateriaalille.
2. Kiinnitä pintamateriaali pystypintaan.
3. Täytä askelkulmalistan sisäkouru kauttaaltaan saumalaastilla
4. Aseta askelkulmalista tukevasti askelman päälle.
5. Levitä kiinnityslaasti käyttäen sopivaa hammastettua lastaa valmistajan antaman suositusten mukaisesti.
6. Paina profiili liimaan varmistaen, että kiinnityslaasti tulee kaikkien profiilien laipan reikien läpi, levitä kiinnityslaasti laipan päälle ennen laattojen asentamista.

Stainless Steel AISI 304 / DIN1.4301	
C%	0.0 - 0.07
Mn%	0.0 - 2.00
Si%	0.0 - 1.00
P%	0.0 - 0.05
S%	0.0 - 0.03
Cr%	17.50 - 19.50
Ni%	8.00 - 10.50
N%	0.0 - 0.11

www.listatalo.fi

 **Genesis**  
For the Perfect Finish



KYLPYHUONEHYLLYT

---

TERASSIEN JA  
PARVEKKEIDEN  
LAATOITUSJÄRJESTELMÄT



## KYLPUHUONEHYLLYT

Näyttävyyttä ja käytännöllisyyttä kylpyhuoneeseen. Useita muotovaihtoehtoja laatoituksen yhteydessä asennettavana tai helposti jälkiasennuksena. Saatavana eri RST-väreissä sekä kivikuviopintaisina.



## RST:stä valmistetut laatoituksen yhteydessä asennettavat hyllyt

Suorakaiteen muotoinen tyylikäs klassinen muotoilu saatavana eri RST:n sävyssä ja kivikuviopintaisina.



Paksuus: 1.5mm

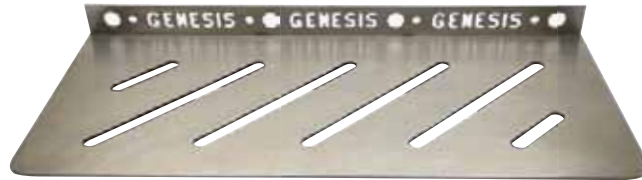
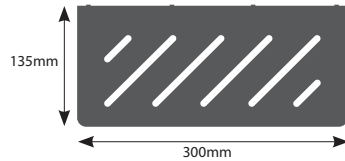

Tuotekoodi	Tuote	Kpl/ltk
KBSTS.102	Suorakaiteen muotoinen RST-hylly	1
KBSTS.117	Suorakaiteen muotoinen RST-hylly	1
KBSTS.187	Suorakaiteen muotoinen RST-hylly	1
KBSTS.190	Suorakaiteen muotoinen RST-hylly	1
KBSTS.401	Suorakaiteen muotoinen RST-hylly	<b>UUSI</b>
KBSTS.411	Suorakaiteen muotoinen RST-hylly	1
KBSTS.414	Suorakaiteen muotoinen RST-hylly	1
KBSTS.425	Suorakaiteen muotoinen RST-hylly	1
KBSTS.435	Suorakaiteen muotoinen RST-hylly	1
KBSTS.489	Suorakaiteen muotoinen RST-hylly	<b>UUSI</b>

102 Harjattu RST	117 Matta Musta	187 Kulta	190 Harjattu Kulta	401 Chalk Stone <b>UUSI</b>
411 Granite	414 Bath Stone	425 Sand Stone	435 Dark Granite	489 Bronzite <b>UUSI</b>

## RST:stä teräksestä valmistettu kulmahylly

- kulmaan asennettava moderni malli
- valmistettu 1,5 mm vahvuisesta RST:stä
- molemmin päin asennettava
- pinnan voi myös laatoittaa
- soveltuu käytettäväksi 10-12 mm laatoille
- asennetaan laatoitusvaiheessa  
– ei reikiä vesieristeeseen!

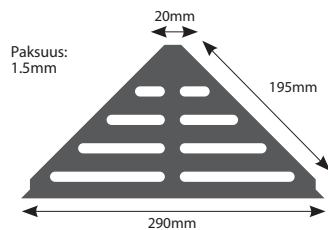

Koodi	Tuote	kpl/ ltk
KBREV.102	RST-kulmahylly	1
KBREV.11	RST-kulmahylly	1
KBREV.18	RST-kulmahylly	1
KBREV.190	RST-kulmahylly	1
KBREV.401	RST-kulmahylly	<b>UUSI</b>
KBREV.411	RST-kulmahylly	1
KBREV.414	RST-kulmahylly	1
KBREV.425	RST-kulmahylly	1
KBREV.435	RST-kulmahylly	1
KBREV.489	RST-kulmahylly	<b>UUSI</b>

102 Harjattu RST	117 Matta Musta	187 Kulta	190 Harjattu Kulta	401 Chalk Stone <b>UUSI</b>
411 Granite	414 Bath Stone	425 Sand Stone	435 Dark Granite	489 Pronssi <b>UUSI</b>

## Jälkiasennettava hylly ruostumattomasta teräksestä

Tyylikäs suihkuhylly ruostumatonta terästä. Sopii 90° kulmaan. Hylly kiinnittyy saumauslaastiin silikonilla - porausta ei tarvita, ei reikiä vesieristeseen!

- jälkiasennettava malli
- valmistettu 1,5 mm vahvuisesta RST:stä
- hyllyn reunassa pyöristetty reuna

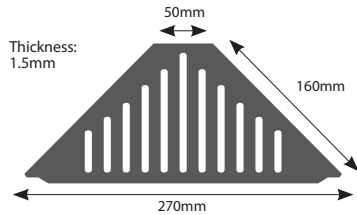

Koodi	Tuote	kpl/ ltk
KBSSS.102	RST-kulmahylly	1
KBSSS.117	RST-kulmahylly	1
KBSSS.187	RST-kulmahylly	1
KBSSS.190	RST-kulmahylly	1
KBSSS.401	RST-kulmahylly	<b>UUSI</b>
KBSSS.411	RST-kulmahylly	1
KBSSS.414	RST-kulmahylly	1
KBSSS.425	RST-kulmahylly	1
KBSSS.435	RST-kulmahylly	1
KBSSS.489	RST-kulmahylly	<b>UUSI</b>

102 Harjattu RST	117 Matta Musta	187 Kulta	190 Harjattu Kulta	401 Chalk Stone <b>UUSI</b>
411 Granite	414 Bath Stone	425 Sand Stone	435 Dark Granite	489 Pronssi <b>UUSI</b>

## Alumiininen jälkiasennettava hylly

Tyylikäs alumiininen suihkuhylly. Sopii 90° kulmaan. Hylly kiinnitetään saumauslaastiin tehtyyn uraan silikonilla - porausta ei tarvita, ei reikiä vesieristeseen!

- valmistettu 1,5 mm vahvuisesta alumiinista
- hyllyn reunassa pyöristetty reuna

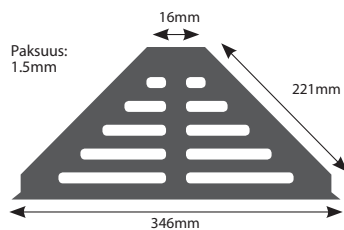

Koodi	Tuote	kpl/ltk
KBSSA.91	Alumiininen kulmahylly	1
KBSSA.401	Alumiininen kulmahylly	1 <b>UUSI</b>
KBSSA.411	Alumiininen kulmahylly	1
KBSSA.414	Alumiininen kulmahylly	1
KBSSA.425	Alumiininen kulmahylly	1
KBSSA.435	Alumiininen kulmahylly	1
KBSSA.489	Alumiininen kulmahylly	1 <b>UUSI</b>

91 Kiiltävä Hopea	401 Chalk Stone <b>UUSI</b>	411 Granite	414 Bath Stone	425 Sand Stone	435 Dark Granite	489 Pronssi <b>UUSI</b>
-------------------------	--------------------------------------	----------------	----------------------	----------------------	------------------------	-------------------------------

### Jälkiasennettava viistemallinen RST-hylly

- viistemallinen kulmaan asennettava malli
- paksuus 1.5mm
- jälkiasennettava malli

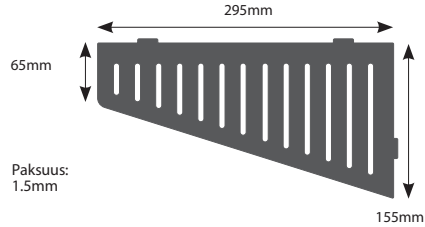
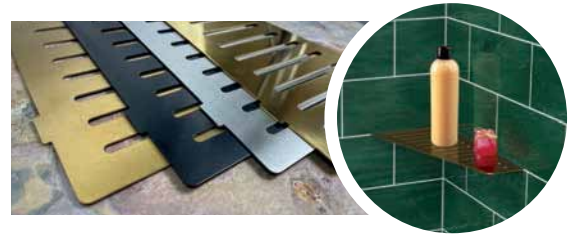

Koodi	Tuote	Kpl/ltk
KBSWS.102	Viistemallinen RST-hylly	1
KBSWS.117	Viistemallinen RST-hylly	1
KBSWS.187	Viistemallinen RST-hylly	1
KBSWS.190	Viistemallinen RST-hylly	1
KBSWS.401	Viistemallinen RST-hylly	<b>UUSI</b>
KBSWS.411	Viistemallinen RST-hylly	1
KBSWS.414	Viistemallinen RST-hylly	1
KBSWS.425	Viistemallinen RST-hylly	1
KBSWS.435	Viistemallinen RST-hylly	1
KBSWS.489	Viistemallinen RST-hylly	<b>UUSI</b>

102 Harjattu RST	117 Matta Musta	187 Kulta	190 Harjattu Kulta	401 Chalk Stone <b>UUSI</b>
411 Granite	414 Bath Stone	425 Sand Stone	435 Dark Granite	489 Pronssi <b>UUSI</b>

### 5-kulmainen RST-hylly

- kulma-asennukseen
- RST AISI 304
- paksuus 1.5mm
- jälkiasennettava malli

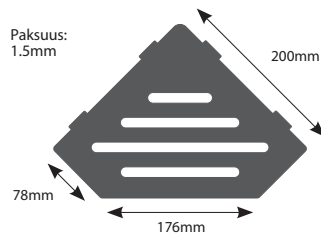
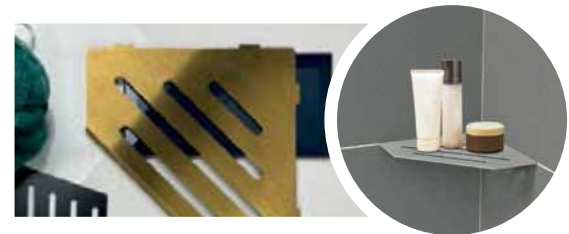

Koodi	Tuote	Kpl/ltk
KBSDS.102	5-kulmainen RST-hylly	1
KBSDS.117	5-kulmainen RST-hylly	1
KBSDS.187	5-kulmainen RST-hylly	1
KBSDS.190	5-kulmainen RST-hylly	1
KBSDS.401	5-kulmainen RST-hylly	<b>UUSI</b>
KBSDS.411	5-kulmainen RST-hylly	1
KBSDS.414	5-kulmainen RST-hylly	1
KBSDS.425	5-kulmainen RST-hylly	1
KBSDS.435	5-kulmainen RST-hylly	1
KBSDS.489	5-kulmainen RST-hylly	<b>UUSI</b>

102 Harjattu RST	117 Matta Musta	187 Kulta	190 Harjattu Kulta	401 Chalk Stone <b>UUSI</b>
411 Granite	414 Bath Stone	425 Sand Stone	435 Dark Granite	489 Pronssi <b>UUSI</b>

## Suihkusyvennysten viistetyt reunalistat

Ruostumattomasta teräksestä valmistettu viistepprofiili, jonka avulla voit tarkasti laatoitettujen suihkujen lattian kaatojen reunat. Kaltevuus 2 %. Viistelistoilla saat toteutettua kylpyhuoneen nykyaikaisen viimeistelyn. Soveltuu käytettäväksi suihkutilan lasiseinien ja lattian yhtymäkohdassa.

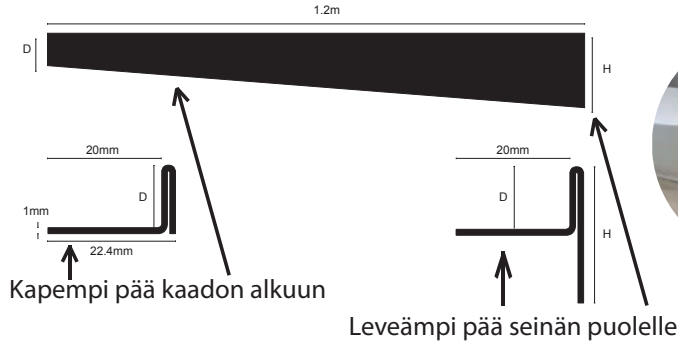

Koodi	Puoli	L (m)	Kaato	D > H (mm)	kpl/ltk
KBSL102.102	LEFT	1.2	2%	10 > 34	10
KBSL102.117	LEFT	1.2	2%	10 > 34	10
KBSL102.190	LEFT	1.2	2%	10 > 34	10
KBSR102.102	RIGHT	1.2	2%	10 > 34	10
KBSR102.117	RIGHT	1.2	2%	10 > 34	10
KBSR102.190	RIGHT	1.2	2%	10 > 34	10

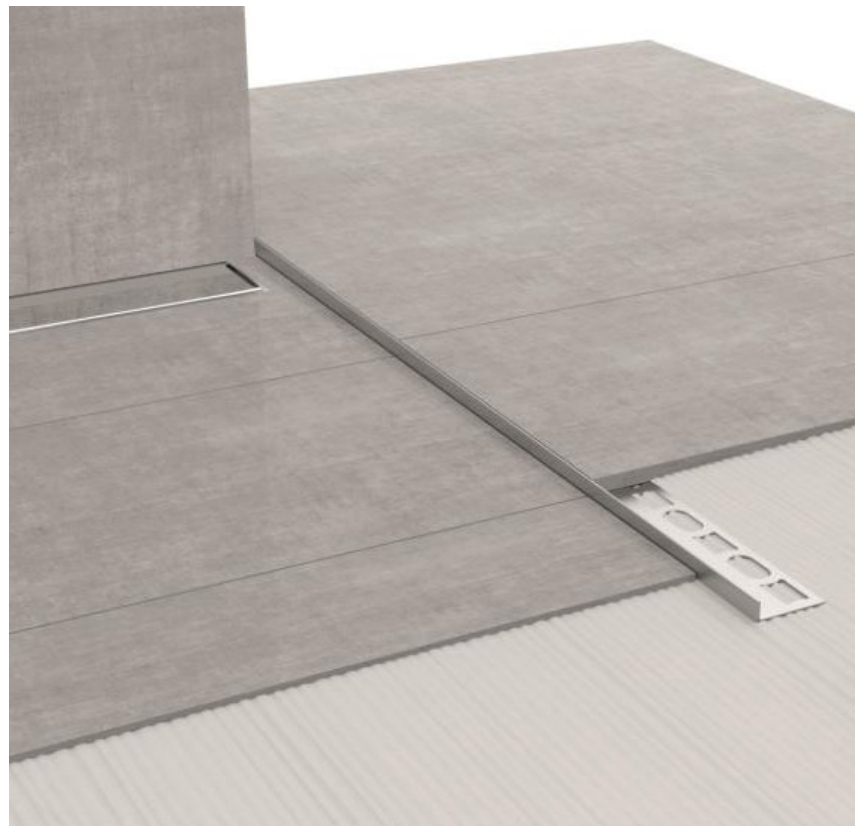
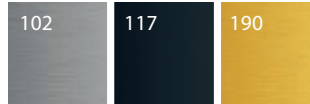
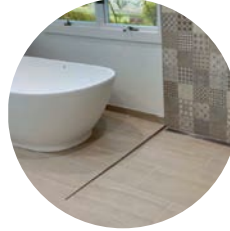



# Genesis

For the Perfect Finish

TERASSIN REUNALISTAT JA LAATTAJALUSTAT



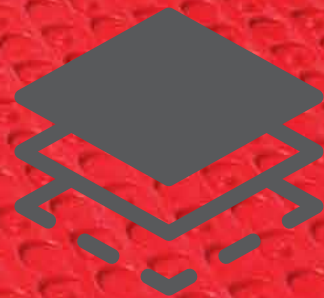

**STRATO**

## Laatoitus STRATO MEMBRANE-tekniikalla

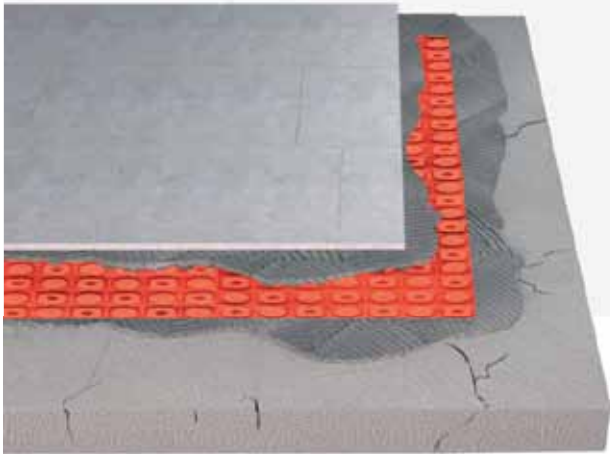

Keraaminen laatoitusjärjestelmä, jolla voidaan estää seuraavilta parvekkeiden laatoittamisen ongelmilta:

- halkeamien syntymistä, jolla varmistetaan keraamisten laattojen kestävyys ajan myötä
- joustavan rakenteensa vähentää lämpötilan vaihteluiden aiheuttamaa elämistä ja tasaa epätasaisuuksia
- estää halkeamien etenemisen, olipa syynä sitten tasoitteen kutistuminen tai kovettumisen aikana joka, joka syntyy laatan ja tasoitteen välissä

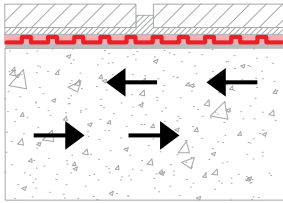

### Laattojen halkeamisen estäminen

Eliminoidaan laattojen halkelun vähentämällä pintajännitystä alustan ja laatan välillä.

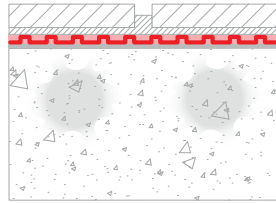

### Alhaalta tulevan kosteuden eristys

Polypropeenikangas ja HDPE-kalvo estävät kosteuden pääsemisen alusmateriaalista kiinnityslaastin ja laatan väliin eliminoimalla laattojen irttoamista.

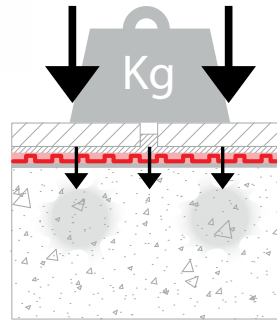

### Kuormituksen kestävyys

Alusmatto jakaa kuormituksen laatoitetulla pinnalla. Alusmaton kuormituksen kestävyysluokitus on "EXTRA-HEAVY".

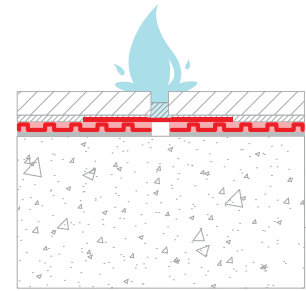

### Vesieristys

STRATO-alusmatto yhdistettynä STRATO BAND:in on vesitiivis kosteussulku, joka suojaa alustan kosteudelta ja haitallisilta aineilta.



## STRATO MEMBRANE

Järjestelmä, joka estää parveke ja terassilaattojen irtoamisen ja halkeilun toimimalla myös vedeneristeenä sekä vahvisten merkittävästi laattojen kuormituksenketävyyttä

Koodi	Tuote	Kpl/ltk
STEM30	STRATO Membrane 1 x 30m	12

## STRATO BAND

Strato-alusmaton saumojen liittämiseen vesitiiviiksi ja homogeeniseksi pinnaksi.

Koodi	Tuote	Kpl/ltk
STAQ30	STRATO BAND 1 x 30m	12



## Terassin reuna- ja askelkulmalistat

### RST-reunalistat

Reunaprofiilit on suunniteltu ulkokäyttöön 20 mm paksujen terassilaattojen kanssa. Saatavana harjattuina tai kiillotettuina. Säänkestäviä. Pituus 2,5 metrin - korkeus 22,5 mm.

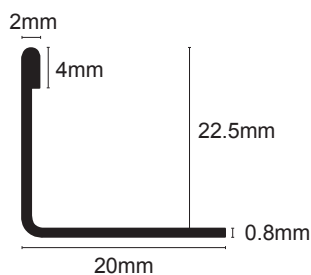

Koodi	H (mm)	Pituus (m)	Kpl/ltk
ESS225.84	22.5	2.5	10
ESS225.102	22.5	2.5	10

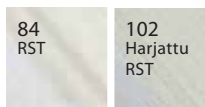

### Alumiiniset L-reunalistat

Saatavana kivikuvioisena, anodisoituna ja käsittelemättömänä.

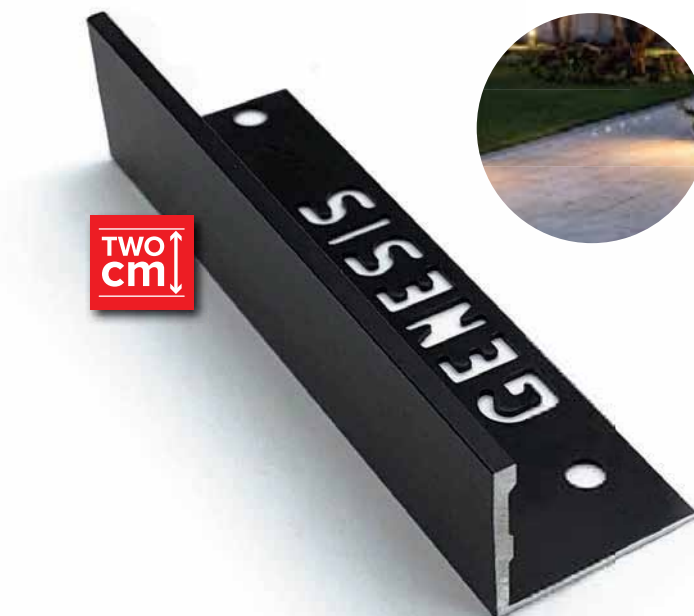
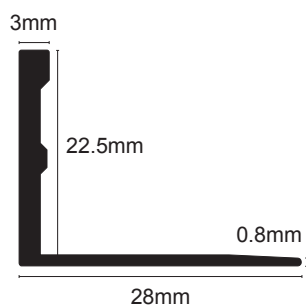

Koodi	H (mm)	Pituus (m)	Kpl/ltk
ESA225.80	22.5	2.7	20
ESA225.17	22.5	2.5	20
ESA225.91	22.5	2.5	20
ESA225.94	22.5	2.5	20
ESA225.41	22.5	2.5	20
ESA225.414	22.5	2.5	20
ESA225.425	22.5	2.5	20
ESA225.435	22.5	2.5	20

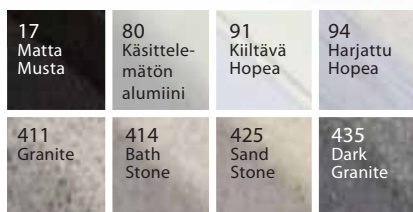

## Alumiiniset neliöreunalistat

Ulkotilojen viimeistelyä varten saatana alumiininen neliömallinen reunalista.

10 mm:n yläpinta, joka tuo esiin hienon reunan viimeistelyn ja suojaa laatan reunaa.

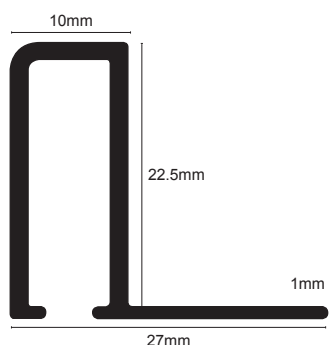

Koodi	W x H (mm)	Pituus(m)	Kpl/ltk
TDP225.17	10 x 22.5	2.5	20
TDP225.81	10 x 22.5	2.5	20
TDP225.411	10 x 22.5	2.5	20
TDP225.414	10 x 22.5	2.5	20
TDP225.425	10 x 22.5	2.5	20
TDP225.435	10 x 22.5	2.5	20



17 Matta Musta	81 Matta Hopea	411 Granite	414 Bath Stone	425 Sand Stone	435 Dark Granite
----------------------	----------------------	----------------	----------------------	----------------------	------------------------

## Alumiininen ulkotilojen askelkulmalista

Suojaa portaan reunaa ja vähentää liukastumisen riskiä.

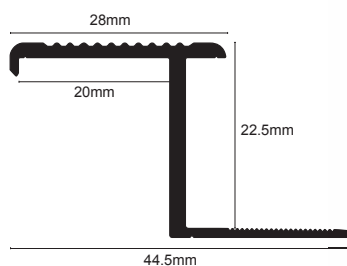

Koodi	W x H (mm)	Pituus(m)	Kpl/ltk
NLT225.17	28 x 22.5	2.8	10
NLT225.81	28 x 22.5	2.8	10
NLT225.411	28 x 22.5	2.8	10
NLT225.414	28 x 22.5	2.8	10
NLT225.425	28 x 22.5	2.8	10
NLT225.435	28 x 22.5	2.8	10



17 Matta Musta	81 Matta Hopea	411 Granite	414 Bath Stone	425 Sand Stone	435 Dark Granite
----------------------	----------------------	----------------	----------------------	----------------------	------------------------

## Terassin laattojen jalustajärjestelmä

### Atlas-jalustajärjestelmä **UUSI**

Atlas Pedestal System tarjoaa säädettävän korkeuden tuen ulkotiloihin. Korotetuille tasanteille, joiden avulla voit luoda päällystetyn terassin tai ulkoympäristön. Taattu korkea mekaaninen kestävyys sekä nopea ja helppo asennus ilman laastia tai liimaa.

Suunniteltu jalustalla, joka mahdollistaa tarvittavan vedenpoiston, ja fiksoidun pään, joka sisältää 4 irrotettavaa 4 mm:n saumapaksuuden omaavaa kielekettä asennuksen helpottamiseksi, jalustajärjestelmämme mahdollistaa suurikokoisten ulkolaattojen ja laatoitusten asentamisen. Laatat, joiden kantavuus on jopa 1000 kg.

Jos tarvitset apua tarvittavien materiaalien laskemisessa, meillä on kehitetty ohjelmisto, jonka avulla voit määrittää tuotteesi laatan koon ja hankkeen koon (m<sup>2</sup>) perusteella. Jalustavaliokiomamme ulottuu 18 mm:stä 220 mm:iin, mutta kun siihen yhdistetään 100 mm:n jatke, joita saa olla enintään 9 kappaletta, meillä on käytössämme 1,1 metrin enimmäiskorkeuteen asti.



GP1836



GP3560



GP60115



GP115220



GP9EX



GP25EX



GP50EX



GP100EX



GPSLH



GPEDG



GPMAT

Koodi	Tuote	Kpl/ltk
GP1836*	18-36mm	30
GP3560	35-60mm	30
GP60115	60-115mm	30
GP115220	115-220mm	30
GP9EX*	9mm Extension	30
GP25EX	Fixed 25mm Extension	30
GP50EX	Fixed 50mm Extension	30
GP100EX	Fixed 100mm Extension	30
GPSLH	Self Levelling Head	15
GPMAT	3mm Rubber Anti-Noise Mat	80
GPEDG	Perimeter Edge Plate & Clips	1

\*GP1836 toimitetaan 1 x GP9EX



## Parvekkeen reuna-profiilit

Terassit ja parvekkeet ansaitsevat täydellisen viimeistön, jonka vuoksi olemme kehittäneet valikoiman alumiiniprofileja ulkotiloja varten.

Saatavilla on kaksi muotoa, molemmat saatavana 10 mm:n ja 12 mm:n paksuisina.

Antrasiitti-, mattamusta- tai mattahopeapintaisina.

Saatavana liittimet sekä sisä- ja ulkokulmat.

Profiileissa on suunniteltu tippureunat, jotka ohjaavat veden pois pinnalta, jossa se ei tahraa julkisivua. Suuret rei'itetyt laipat mahdollistavat kestävä kiinnityksen.

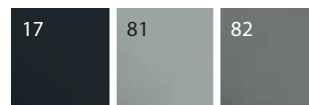
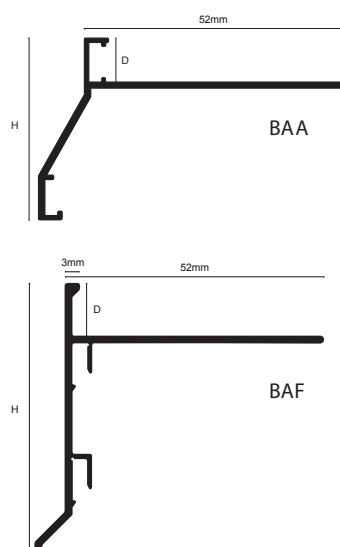
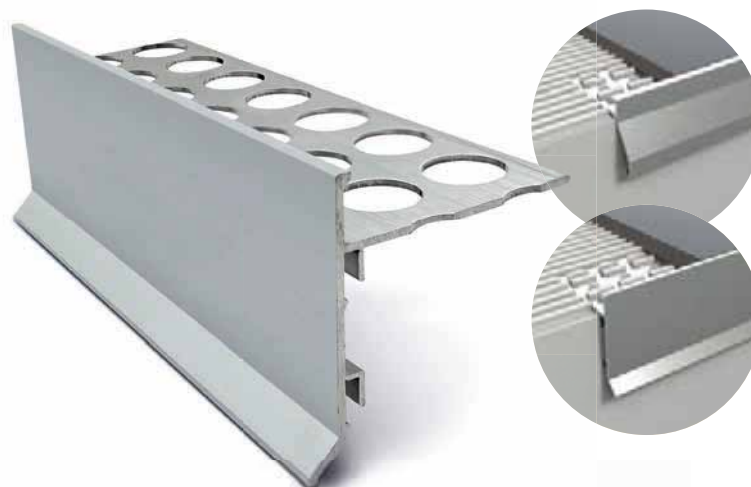

### Profiili

Koodi	Tuote	K x H (mm)	L (m)	Kpl/ltk
BAA100.17	10mm Profile	42 x 10	2.5	10
BAA100.81	10mm Profile	42 x 10	2.5	10
BAA100.82	10mm Profile	42 x 10	2.5	10
BAA120.17	12mm Profile	44 x 12	2.5	10
BAA120.81	12mm Profile	44 x 12	2.5	10
BAA120.82	12mm Profile	44 x 12	2.5	10

### Kulmapalat ja tarvikkeet

Koodi	Tuote	K x H (mm)	Kpl/ltk
BACA10.17	Connector	10	1
BACA10.81	Connector	10	1
BACA10.82	Connector	10	1
BAEA10.17	External Corner	10	1
BAEA10.81	External Corner	10	1
BAEA10.82	External Corner	10	1
BAIA10.17	Internal corner	10	1
BAIA10.81	Internal corner	10	1
BAIA10.82	Internal corner	10	1
BACA12.17	Connector	12	1
BACA12.81	Connector	12	1
BACA12.82	Connector	12	1
BAEA12.17	External Corner	12	1
BAEA12.81	External Corner	12	1
BAEA12.82	External Corner	12	1
BAIA12.17	Internal corner	12	1
BAIA12.81	Internal corner	12	1
BAIA12.82	Internal corner	12	1

### Profiili

Koodi	Tuote	K x H (mm)	L (m)	Kpl/ltk
BAF100.17	10mm Profile	53 x 10	2.5	10
BAF100.81	10mm Profile	53 x 10	2.5	10
BAF100.82	10mm Profile	53 x 10	2.5	10
BAF120.17	12mm Profile	55 x 12	2.5	10
BAF120.81	12mm Profile	55 x 12	2.5	10
BAF120.82	12mm Profile	55 x 12	2.5	10

### Kulmapalat ja tarvikkeet BAF

Koodi	Tuote	K x H (mm)	Kpl/ltk
BACF10.17	Connector	10	1
BACF10.81	Connector	10	1
BACF10.82	Connector	10	1
BAEF10.17	External Corner	10	1
BAEF10.81	External Corner	10	1
BAEF10.82	External Corner	10	1
BAIF10.17	Internal corner	10	1
BAIF10.81	Internal corner	10	1
BAIF10.82	Internal corner	10	1
BACF12.17	Connector	12	1
BACF12.81	Connector	12	1
BACF12.82	Connector	12	1
BAEF12.17	External Corner	12	1
BAEF12.81	External Corner	12	1
BAEF12.82	External Corner	12	1
BAIF12.17	Internal corner	12	1
BAIF12.81	Internal corner	12	1
BAIF12.82	Internal corner	12	1

# Terassilaattojen jalustajärjestelmä

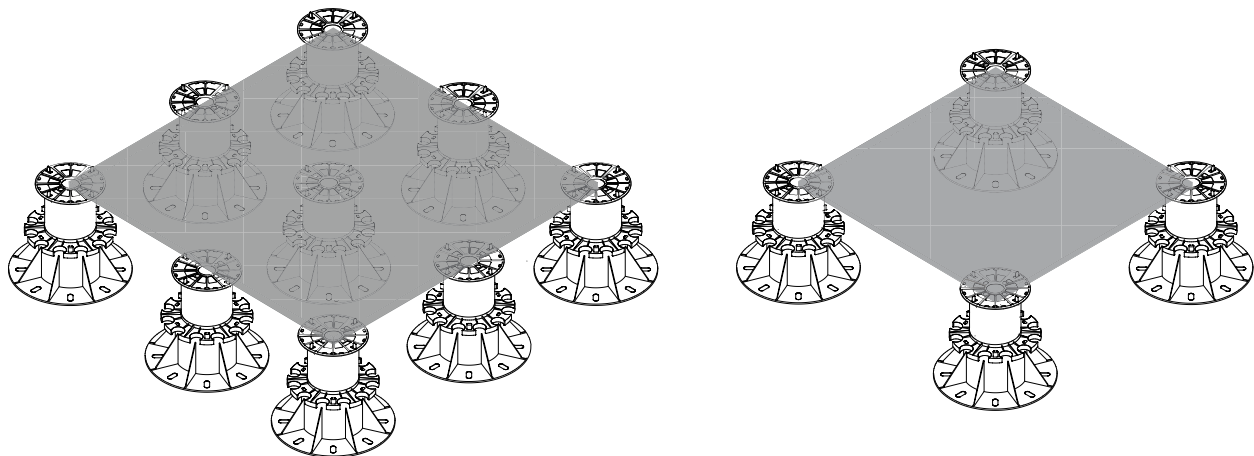



- Parempi tarkkuus ja asennusnopeus
- Vetokykyinen säädettävä säätötyökalu
- Täydellinen kaikentyyppisille laatoille
- Suurin korkeus 12 mm (vakioalusta)
- XL-alusta 12-20 mm:n laatoille
- Yhdenmukaiset saumalevydet (1, 2 tai 3mm)
- Soveltuu seinille ja lattioille

Koodi	Tuote	Kpl/ltk
639	1mm Base 100pcs per pack	10
640	2mm Base 100pcs per pack	10
641	3mm Base 100pcs per pack	10
641XL	3mm Levelling Base for 12 - 20mm tiles - 100 pk	10
644	Levelling Wedge 100pcs per pac	5
646	Application Tool	6
640BLK	2mm Levelling Bases - 500pk	6
641BLK	3mm Levelling Bases - 500pk	6
644BLK	Levelling Wedges - 500pk	4



GLS Spin on innovatiivinen laattojen tasoitusjärjestelmä, joka mahdollistaa nopeuttaa asennusta sen korkeussäädön ansiosta.

- Pohjan epätasaisuuksia tasaava järjestelmä
- Sauman leveydet 2, 3 tai 5 mm
- Suurin korkeus 25 mm (5 mm:n saumavälikkappaleen kanssa, koodi 570).
- Lisävarusteena liukestelevy
- Soveltuu seinille ja lattioille
- Helppo ja nopea asentaa, asennustyökaluja ei tarvita

Koodi	Tuote	Kpl/ltk
618	Spin caps - 50 pcs	10
618BLK	Spin Caps - 250 pcs	10 <b>UUSI</b>
622	2mm flat base - 100 pcs (max. H18mm)	10
622BLK	2mm flat base - 250 pcs (max. H18mm)	10 <b>UUSI</b>
623	3mm flat base - 100 pcs (max. H18mm)	10
623BLK	3mm flat base - 250 pcs (max.H18mm)	10 <b>UUSI</b>
624	5mm flat base - 100 pcs (max. H20mm)	10
624BLK	5mm flat base - 250 pcs (max. H20mm)	10 <b>UUSI</b>
610	Anti friction plates - 100 pcs	10



## NSL Slimline Aluminium Nosings

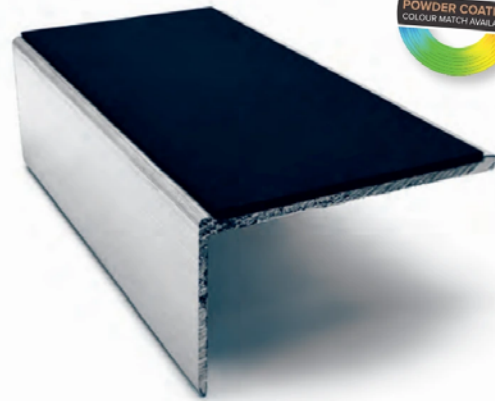
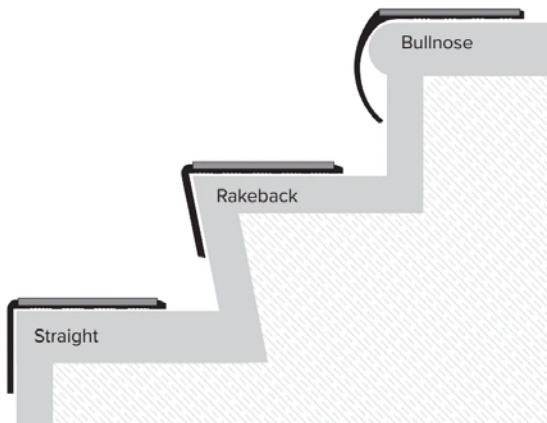

Code	T x R (mm)
NSL01	56 x 32
NSL02	57 x 32
NSL03	60 x 39
NSL09	85 x 32
NSL10	85 x 32
NSL15	66 x 32
NSL16	66 x 32
NSL19	56 x 55
NSL20	57 x 55
NSL21	67 x 55
NSL23*	68 x 33
NSL25	73 x 39
NSL26	67 x 55
NSL27	69 x 55
NSL28	69 x 55
NSL29	91 x 39
NSL30	94 x 32
NSL31	93 x 32

Available in 2.46m, 2.77m, 3.22m Standard Lengths.  
\*3m Standard Lengths

### Channel Options

<b>A16</b> Black LRV: 4.7	<b>80</b> Mill LRV: 78.9	<b>A86</b> Bright Brass LRV: 64.3
---------------------------------	--------------------------------	--

**Genesis NSL-askelkulmat** ovat suunniteltu julkisiin tiloihin ja ne täyttävät BS8300:2009+A1:2010-standardin mukaiset vaatimukset.

**Standart insert** soveltuu sisätiloihin ja ulkokäyttöön katetuissa kuivissa tiloissa.

**Tredsafe insert** on kvartsivinyylipohjainen liukueste. Se soveltuu myös ulkokäyttöön avotiloissa, sen pyramidimuotoinen pinta estää erittäin tehokkaasti liukastumista ja se kestää kovaa kulusta.

Runkolista on saatavana alumiini värisenä, mustana, kiiltävän kullan sävyisenä ja tilauksesta polttomaalattuna RAL-sävyihin.

Näkövammaisten keskusliiton suosituksen mukaisesti liukuesteen väri tulisi erottua portaan pinnan väristä. Myös Eurooppalainen yleisstandardi edellyttää kontrastieroa portaan reunassa.

### Standard Insert

<b>01</b> White LRV: 79.9	<b>16</b> Black LRV: 4.5	<b>20</b> Brown LRV: 9.1	<b>25</b> Beige LRV: 41.1	<b>27</b> Canvas LRV: 53.2
<b>30</b> Red LRV: 10.6	<b>43</b> Dolphin Grey LRV: 27.6	<b>44</b> Ice Grey LRV: 42.1	<b>46</b> Midnight Grey LRV: 12.8	<b>47</b> Yellow LRV: 55.7
<b>48</b> Cobalt Blue LRV: 9.2	<b>58</b> Cloud LRV: 59	<b>68</b> Haze LRV: 66.2	<b>78</b> Sand LRV: 70.3	

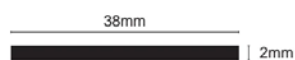

### Tredsafe® Insert

<b>601</b> White LRV: 49.9	<b>616</b> Black LRV: 4.6	<b>621</b> Safety Blue LRV: 10.8	<b>643</b> Dolphin Grey LRV: 11.5	<b>647</b> Yellow LRV: 48.1
----------------------------------	---------------------------------	---	--	-----------------------------------

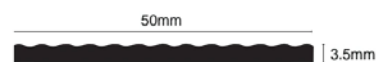
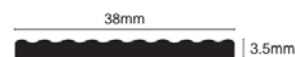

### Silicone Carbide

<b>16</b> Black LRV: 3.8	<b>47</b> Yellow LRV: 48.4
--------------------------------	----------------------------------

NSL23 Only

Straight

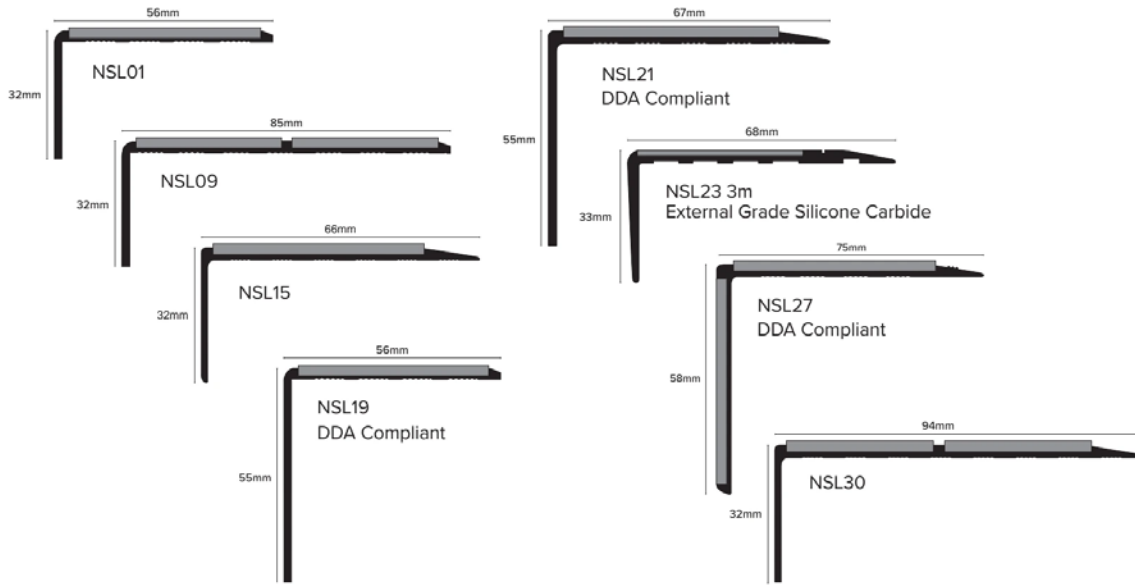

Rakeback



Bullnose

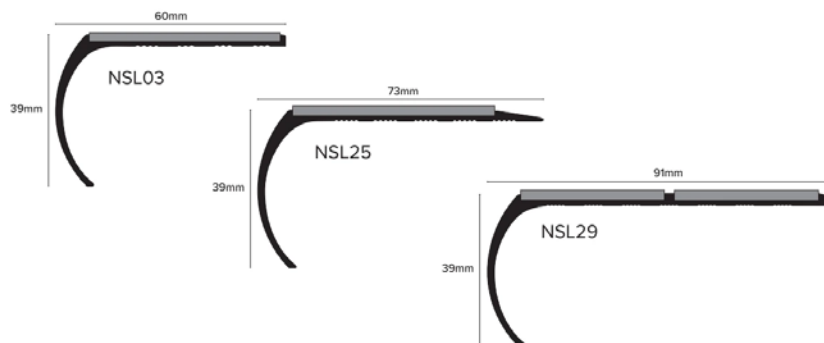

TUD Vision - Guidance System

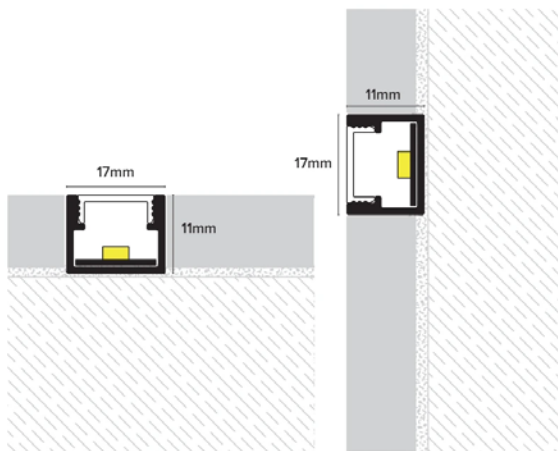

Code	W x D (mm)	L (m)	Box Qty
TUD118.81	17 x 11	2.8	10

End Caps

Code	D	Box Qty
TUC100.81	10	10

Led-kisko laatoitetuille seinille ja lattiolle. Soveltuu sisustuksen korostamiseen ja lisävalaisuksi sekä julkisten tilojenvalo-ohjauslistaksi hätäpoistumistilanteessa.

NLD Vision - Step

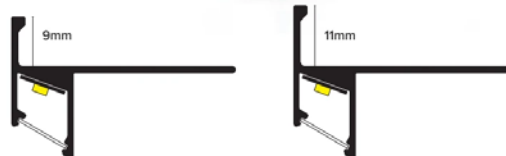
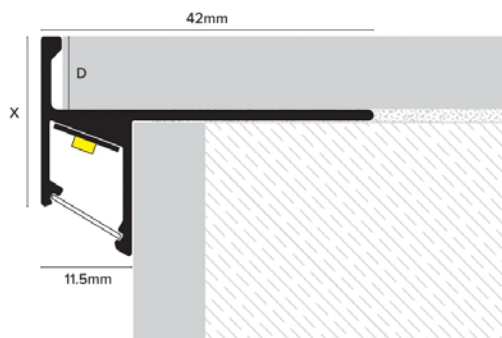

Code	D x X (mm)	L (m)	Box Qty
NLD908.81	9 x 20	2.8	10
NLD118.81	11 x 22	2.8	10

End Caps

Code	D (mm)	Box Qty
NPC100.81	10	10

Led-kisko laatoitetuille portaille. Soveltuu sisustuksen korostamiseen ja lisävalaisuksi sekä julkisten tilojen valo-ohjauslistakaksi hätäpoistumistiloissa.

NALR & NSLR Vision - Light Down & Light Out

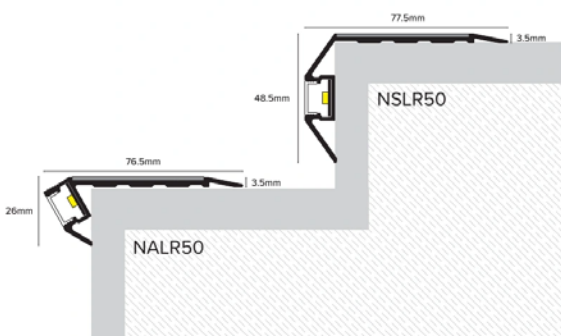
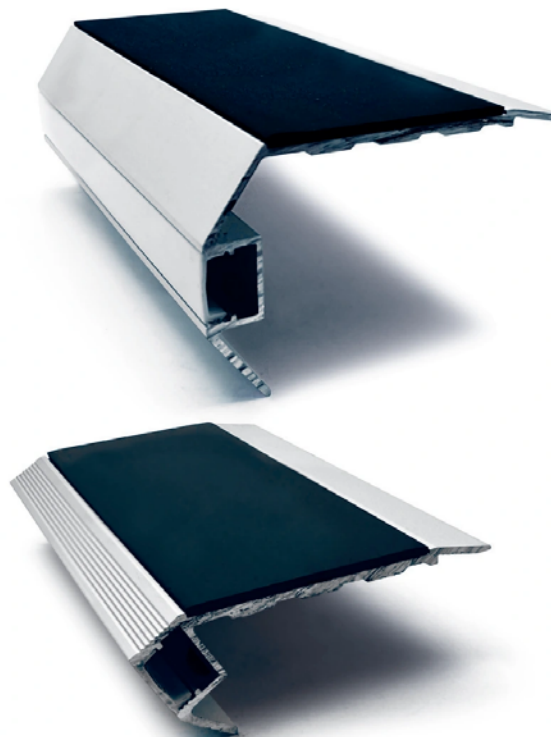

Vision - Light Down

Code	W x D (mm)	L (m)	Box Qty
NALR50	76.5 x 26	2.8	5

NALR50 - When ordering, please advise the insert colour

End Caps

Code	Description	Box Qty
NECR50.81	End caps x 2	10

Vision - Light Out

Code	W x D (mm)	L (m)	Box Qty
NSLR50	77.5 x 48.5	2.8	5

NSLR50 - When ordering, please advise the insert colour

End Caps

Code	Description	Box Qty
NECS50.81	End caps x 2	10

Liukesteaskelkulma portaille. Soveltuu sisustuksen korostamiseen ja lisävalaisuksi sekä julkisten tilojen valo-ohjauslistakaksi hätäpoistumistiloissa.

Genesis NSL-askelkulmat ovat suunniteltu julkisiin tiloihin ja ne täyttävät BS8300:2009+A1:2010-standardin mukaiset vaatimukset.

Standart insert soveltuu sisätiloihin ja ulkokäyttöön katetuissa kuivissa tiloissa.

Tredsafe insert on kvartzivinyylipohjainen liukeste. Se soveltuu myös ulkokäyttöön avotiloissa, sen pyramidimuotoinen pinta estää erittäin tehokkaasti liukastumista ja se kestää kovaa kulusta.

Standard Insert

<b>01</b> White LRV: 79.9	<b>16</b> Black LRV: 4.5	<b>20</b> Brown LRV: 9.1	<b>25</b> Beige LRV: 41.1	<b>27</b> Canvas LRV: 53.2
<b>30</b> Red LRV: 10.6	<b>43</b> Dolphin Grey LRV: 27.6	<b>44</b> Ice Grey LRV: 42.1	<b>46</b> Midnight Grey LRV: 12.8	<b>47</b> Yellow LRV: 55.7
<b>48</b> Cobalt Blue LRV: 9.2	<b>58</b> Cloud LRV: 59	<b>68</b> Haze LRV: 66.2	<b>78</b> Sand LRV: 70.3	



Tredsafe® Insert

<b>601</b> White LRV: 49.9	<b>616</b> Black LRV: 4.6	<b>621</b> Safety Blue LRV: 10.8	<b>643</b> Dolphin Grey LRV: 11.5	<b>647</b> Yellow LRV: 48.1
----------------------------------	---------------------------------	--	---	-----------------------------------

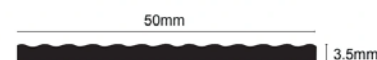

EAA Alumiiniset kulmasuojat

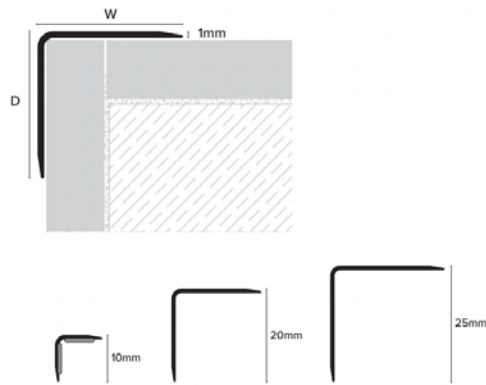

Code	W x D (mm)	L (m)	Self-Adhesive	Box Qty
EAA100.81	10 x 10	2.5	Yes	20
EAA100.91	10 x 10	2.5	Yes	20
EAA206.16	20 x 20	2.6	No	20
EAA206.81	20 x 20	2.6	No	20
EAA206.90	20 x 20	2.6	No	20
EAA206.91	20 x 20	2.6	No	20
EAA206.94	20 x 20	2.6	No	20
EAA254.81	25 x 25	2.6	No	20

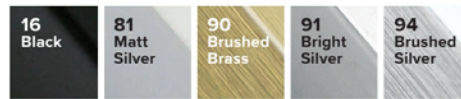

EAS Teräksiset kulmasuojat

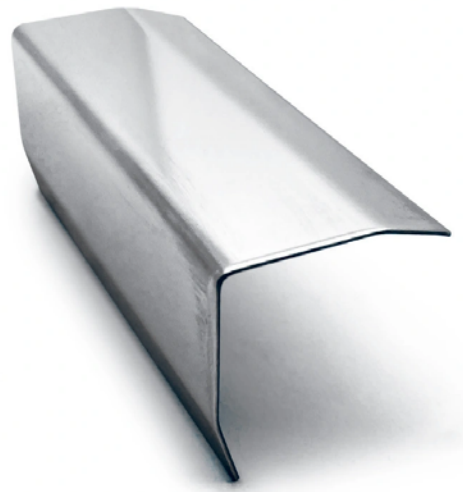
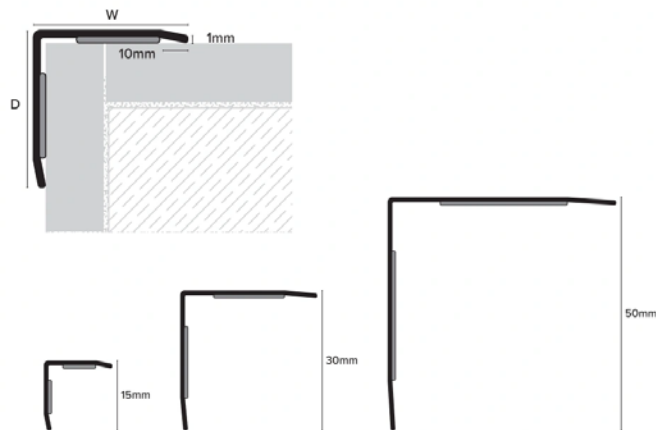

Code	W x D (mm)	L (m)	Self-Adhesive	Box Qty
EAS154.84	15 x 15	2.5	Yes	10
EAS154.102	15 x 15	2.5	Yes	10
EAS154.117	15 x 15	2.5	Yes	10
EAS154.187	15 x 15	2.5	Yes	10
EAS154.195	15 x 15	2.5	Yes	10
EAS304.84	30 x 30	2.5	Yes	10
EAS304.102	30 x 30	2.5	Yes	10
EAS304.117	30 x 30	2.5	Yes	10
EAS304.187	30 x 30	2.5	Yes	10
EAS304.195	30 x 30	2.5	Yes	10
EAS504.84	50 x 50	2.5	Yes	10
EAS504.102	50 x 50	2.5	Yes	10
EAS515.84	50 x 50	1.5	Yes	10

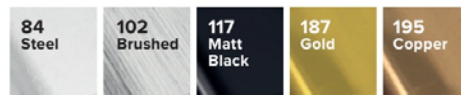

KAA

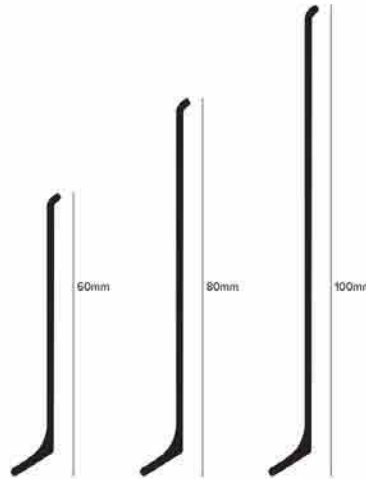
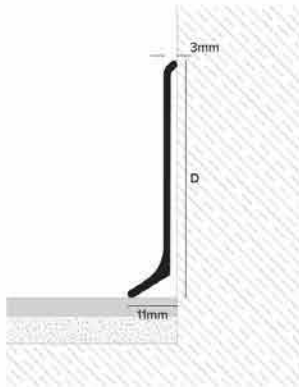

Code	D (mm)	L (m)	Box Qty
KAA607.01	60	2.7	10
KAA607.17	60	2.7	10
KAA607.81	60	2.7	10
KAA807.81	80	2.7	10
KAA107.81	100	2.7	10

**P.V.C. Corners & End Caps**

Code	Description	Box Qty
KPE600.01	External Corner for KAA607	20
KPE600.11	External Corner for KAA607	20
KPE600.17	External Corner for KAA607	20
KPI600.01	Internal Corner for KAA607	20
KPI600.11	Internal Corner for KAA607	20
KPI600.17	Internal Corner for KAA607	20
KPC600.01	Pair End Caps (L/R) for KAA607	20
KPC600.11	Pair End Caps (L/R) for KAA607	20
KPC600.17	Pair End Caps (L/R) for KAA607	20
KPE800.11	External Corner for KAA807	20
KPI800.11	Internal Corner for KAA807	20
KPC800.11	Pair End Caps (L/R) for KAA807	20
KPE100.11	External Corner for KAA107	20
KPI100.11	Internal Corner for KAA107	20
KPC100.11	Pair End Caps (L/R) for KAA107	20

Alumiiniset jalkalistat korkealuokkaiseen sisustamiseen. Kulmapalat saatavana valetusta alumiinista valmistettuna tai muovisena.

Vakiovärien lisäksi saatavana RAL-sävyihin maalattuna.

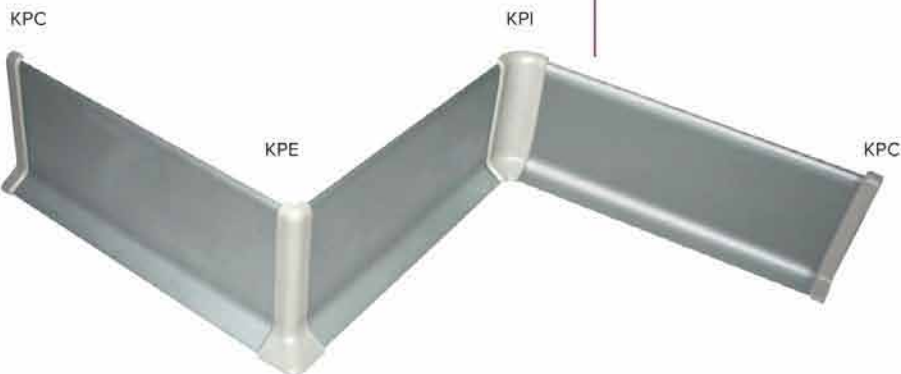



# Genesis

For the Perfect Finish

[www.genesis-gs.com](http://www.genesis-gs.com)

Stainless Steel  
Diamond Shelf



 Genesis  
For the Perfect Finish



Stainless Steel  
Wing Shelf



 Genesis  
For the Perfect Finish



Stainless Steel  
Reversible  
Shower Shelf



Brushed stainless steel reversible  
tile-in shower shelf (10mm or 12mm)

 Genesis  
For the Perfect Finish



Stainless Steel  
Shower Shelf



Brushed stainless steel shower shelf,  
fits in 90° corner - no drilling required

 Genesis  
For the Perfect Finish



Stainless Steel  
Straight  
Shower Shelf

Stainless steel tile-in  
shower shelf



 Genesis



# Genesis

For the Perfect Finish